

Profec Kulventil PVC-U 40 mm limsocket 16bar DN32 grå type Safe 600 (0112104)



TEKNISKA SPECIFIKATIONER

Färg grå

Typ Safe 600

Material PVC-U

Funktion handtag

Handtagsfärg röd

Handtagsmaterial PVC-U

Hus konstruktion 3-delt

Materialhus PVC-U

Packningsmaterial hytrel/EPDM

Anslutning limsocket

Max temperatur 60 °C

Minste mellantemperatur
(kontinuerlig) 0 °C

Tryck 16 bar

Storlek 40 mm

DN 32

DIMENSIONER

Ct-1 93 mm

Lb 149 mm

R 65 mm

ØDf 32 mm

ØDi-1 40 mm

ØDi-2 40 mm

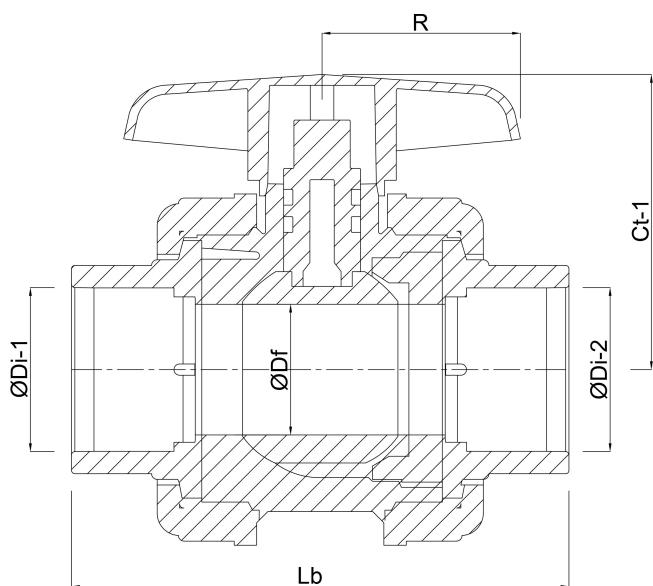

PRODUKTINFORMATION

Med låskula.

Genererad den: 20/02/2026

Bevo Nordic A/S
Pakhusgården 54
5000 Odense C
Danmark
+45 66 19 25 45
info@bevo.dk
<http://www.bevo.com>