

VDL Kulventil PVC-U 40 mm limsocket 16bar grå type DIL viton (7018380)



VDL Van de Lande

TEKNISKA SPECIFIKATIONER

Färg grå

Typ DIL viton

Material PVC-U

Funktion handtag

Handtagsfärg grön

Handtagsmaterial PVC-U

Hus konstruktion 3-delt

Packningsmaterial viton

Anslutning limsocket

Temperatur intervall 0°C - 60°C

Storlek 40 mm

Tryck 16 bar

DIMENSIONER

Ct-1 75 mm

Lb 122 mm

R 106 mm

ØDf 32 mm

ØDi-1 40 mm

ØDi-2 40 mm

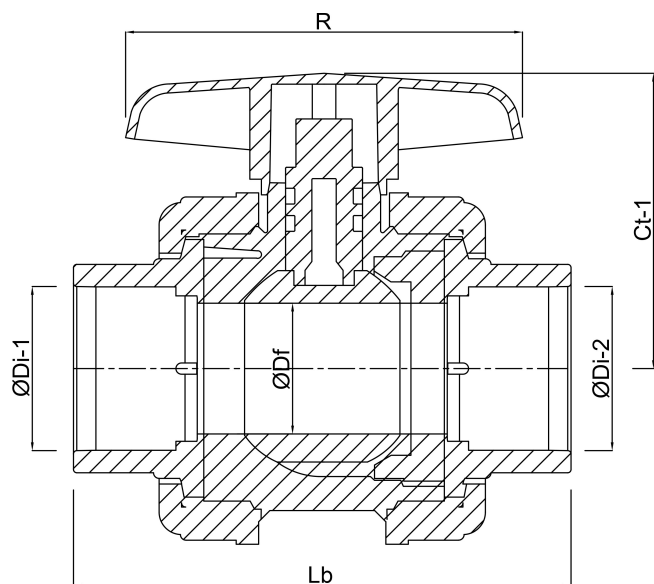

Genererad den: 23/02/2026

Bevo Nordic A/S
Pakhusgården 54
5000 Odense C
Danmark
+45 66 19 25 45
info@bevo.dk
<http://www.bevo.com>