

**Profec Kołnierz luźny PP 160
mm 10bar DN150 czarny
PN10/16 (0101394)**



SPECYFIKACJE TECHNICZNE

Kolor czarny

Materiał PP

Rozmiar 160 mm

Opakowanie 5 szt.

DN 150

Średnica wew 190 mm

Kołnierz PN10/16

Ø Zewnętrzna 285 mm

Grubość 30 mm

Ciśnienie 10 bar

Otwór na śrubę 22 mm

Ilość otworów 8

WYMIARY

O 22 mm

PCD 240 mm

ØDi-1 190 mm

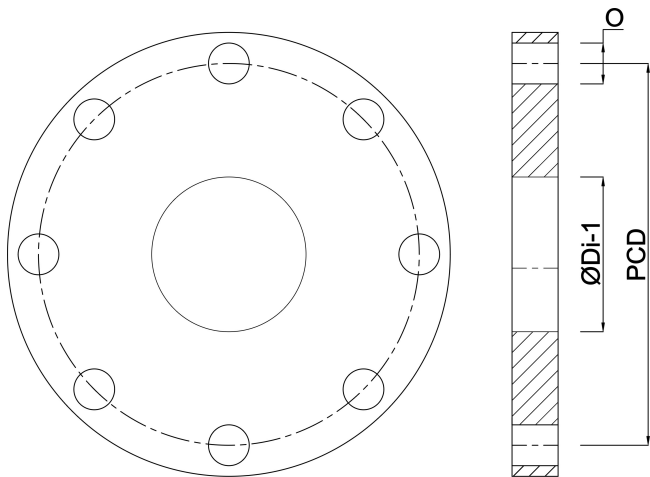

Wygenerowano w dniu: 20.02.2026

Bevo Poland Sp. z o.o.
ul. Logistyczna 5
Dąbrówka
62-070 Dopiewo
Polska
+48 61 641 41 02
info@bevo.pl
<http://www.bevo.com>