

VDL Redukcja PVC-U 63 mm x 32 mm KZ x KW 16bar szary (7002665)

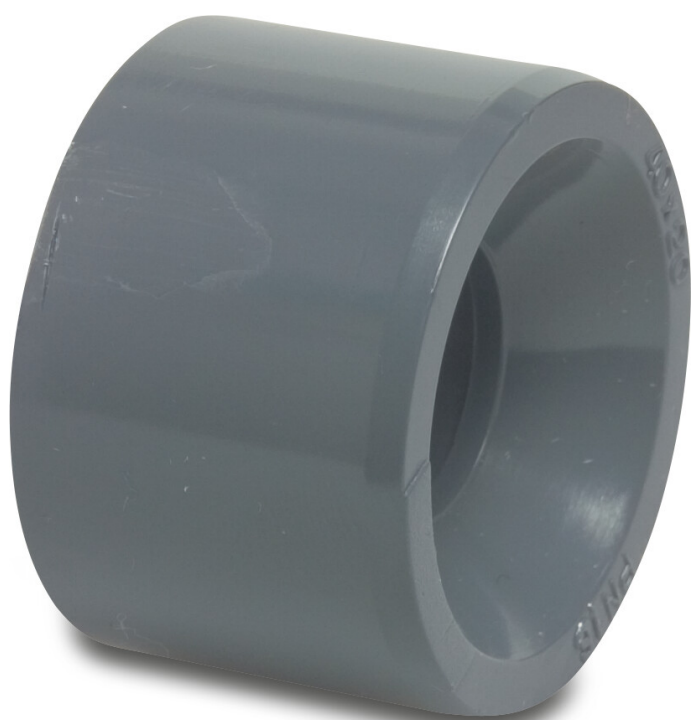

VL Van de Lande

SPECYFIKACJE TECHNICZNE

Kolor szary

Materiał PVC-U

Rozmiar 63 mm x 32 mm

Połączenie KZ x KW

Ciśnienie 16 bar

WYMIARY

L 38 mm

P-1 19 mm

ØDi-2 32 mm

ØDo-1 63 mm

Wygenerowano w dniu: 22.02.2026

Bevo Poland Sp. z o.o.
ul. Logistyczna 5
Dąbrówka
62-070 Dopiewo
Polska

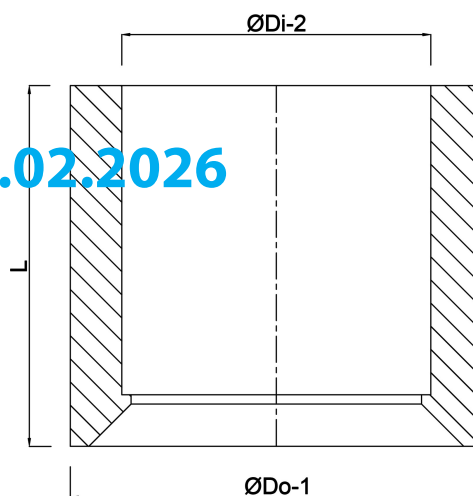

+48 61 641 41 02
info@bevo.pl
<http://www.bevo.com>