

Winkel 90° PP 3/4"
Innengewinde 10bar Beige
(0330402)



TECHNISCHE DATEN

Farbe	Beige
Werkstoff	PP
Anschluss	Innengewinde
Arbeitsdruck	10 bar
Maß	3/4"

ABMESSUNGEN

Cb-1	33 mm
Cb-2	33 mm
ØDi-1	3/4 "
ØDi-2	3/4 "
β	90 °

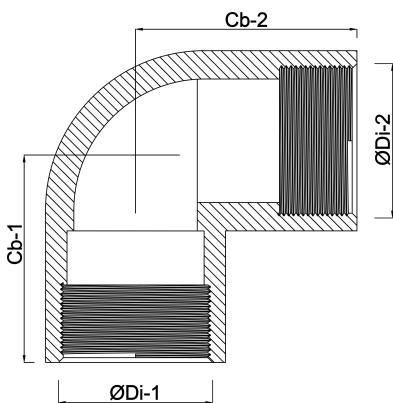

Generiert am: 21.02.2026

bevo Vertriebs GmbH
Industriestraße 18
32602 VLOTHO-EXTER
Deutschland
+49 (0) 5228 959 0
info@bevo.com
<http://www.bevo.com>