

**Bogen 90° Stahl 21,3 mm x 21,3  
mm x 2,0 mm  
Stumpfschweißung (1180012)**



# TECHNISCHE DATEN

Werkstoff	Stahl
Anschluss	Stumpfschweißung
DIN Norm	DIN 2605
Standard	3S
Maß	21,3 mm
Wandstärke	2,0 mm

# ABMESSUNGEN

$\varnothing Do-1$	21.3 mm
$\varnothing Do-2$	21.3 mm
Cb-1	28 mm
Cb-2	28 mm
$\beta$	90 °

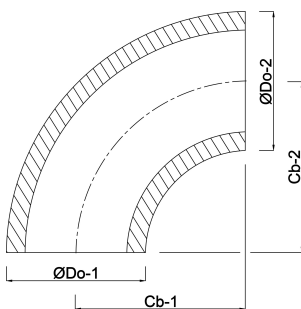

**Generiert am: 11.10.2025**

bevo Vertriebs GmbH  
Industriestraße 18  
32602 VLOTHO-EXTER  
Deutschland  
+49 (0) 5228 959 0  
[info@bevo.com](mailto:info@bevo.com)  
<http://www.bevo.com>