

**Profec Blind flange PVC-U
DN40 x 50 mm DIN flange
16bar DN40 grå PN10/16
(0111023)**



TEKNISKE SPECIFIKATIONER

Farve	grå
Materiale	PVC-U
Tilslutning	DIN flange
Størrelse	DN40 x 50 mm
Bolt	
Pakning	70 stk.
DN	40
Flange	PN10/16
Ydre Ø	150 mm
Vægt	0.327 kg
Boltlængde	75 mm
Tykkelse	16 mm
Tryk	16 bar
Bolthul	18 mm
Huller	4

DIMENSIONER

O 18 mm

PCD 111 mm

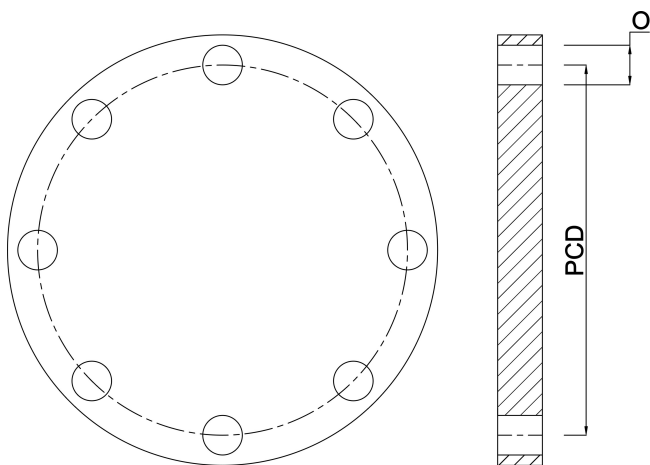

PRODUKTINFORMATION

For PCD, bolthulstørrelse og antal se de tekniske specifikationer "Sådan identificeres en flange" på bagsiden af kataloget (PCD er lig med K)

Genereret den: 20-02-2026

Bevo Nordic A/S
Pakhusgården 54
5000 Odense C
Danmark
+45 66 19 25 45
info@bevo.dk
<http://www.bevo.com>