

Kugleventil PVC-U 40 mm limmuffe 16bar DN32 grå type AK (0161503)



TEKNISKE SPECIFIKATIONER

Farve grå

Type AK

Materiale PVC-U

Funktion håndtag

Håndtagsfarve rød

Håndtagsmateriale PVC-U

Hus konstruktion 3-delt

Materialehus PVC-U

Pakningsmateriale PE/EPDM

Tilslutning limmuffe

Maks. temperatur 60 °C

Mindste mellemtemperatur
(kontinuerlig) 0 °C

Størrelse 40 mm

DN 32

Tryk 16 bar

DIMENSIONER

Ct-1 93 mm

Lb 148 mm

R 54 mm

ØDf 32 mm

ØDi-1 40 mm

ØDi-2 40 mm

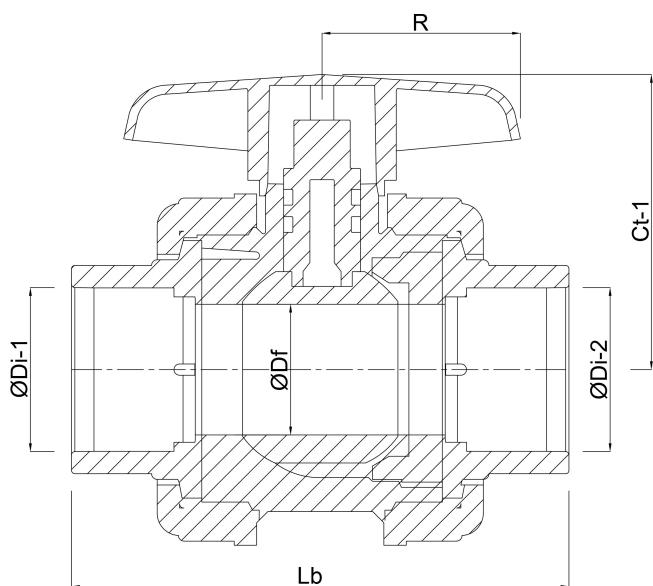

Genereret den: 20-02-2026

Bevo Nordic A/S
Pakhusgården 54
5000 Odense C
Danmark

+45 66 19 25 45
info@bevo.dk
<http://www.bevo.com>