

# Profec Nr. 3 Bøjning 90° rustfri stål 316 1/2" udvendig gevind 10bar (0080763)



# TEKNISKE SPECIFIKATIONER

Materiale rustfri stål 316

Tilslutning udvendig gevind

Fitting nr. Nr. 3

Tryk 10 bar

Størrelse 1/2"

## DIMENSIONER

Cb-1 80 mm

Cb-2 80 mm

ØDo-1 1/2 "

ØDo-2 1/2 "

β 90 °

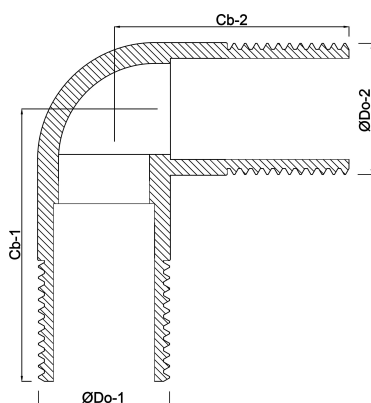

**Genereret den: 20-02-2026**

Bevo Nordic A/S  
Pakhusgården 54  
5000 Odense C  
Danmark  
+45 66 19 25 45  
[info@bevo.dk](mailto:info@bevo.dk)  
<http://www.bevo.com>