

Profec Kugleventil messing forniklet 5" indvendig gevind 20bar type 119 (0401071)



TEKNISKE SPECIFIKATIONER

Type	119
Materiale	messing
Overfladebehandling	forniklet
Funktion	håndtag
Håndtagsfarve	rød
Håndtagsmateriale	dacromet stål
Hus konstruktion	
Kuglemateriale	hårdt forkromet messing
Materialehus	messing
Pakningsmateriale	PFTE
Tilslutning	indvendig gevind
Tryk	20 bar
Størrelse	5"

DIMENSIONER

Ct-1	160 mm
F-1	29 mm

F-2 29 mm

Håndtagshøjde 180

Lb 190 mm

R 310 mm

ØDf 100 mm

ØDi-1 5 "

ØDi-2 5 "

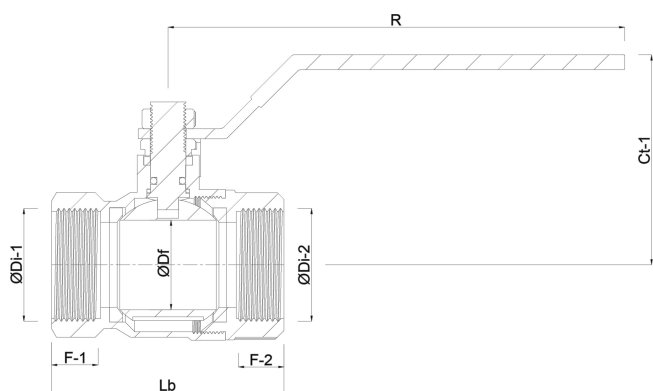

Genereret den: 21-02-2026

Bevo Nordic A/S
Pakhusgården 54
5000 Odense C
Danmark
+45 66 19 25 45
info@bevo.dk
<http://www.bevo.com>