

Profec Kugleventil messing forniklet 1 1/4" indvendig gevind 25bar type 108 (0401378)



TEKNISKE SPECIFIKATIONER

Type	108
Materiale	messing
Overfladebehandling	forniklet
Funktion	håndtag
Håndtagsfarve	rød
Håndtagsmateriale	stål
Hus konstruktion	2-delt
Kuglemateriale	hårdt forkromet messing
Materialehus	messing
Pakningsmateriale	PFTE
Tilslutning	indvendig gevind
Flow	full
Temperatur rækkevidde	-20°C - 180°C
Tryk	25 bar
Størrelse	1 1/4"

DIMENSIONER

Ct-1 70.5 mm

F-1 15.5 mm

F-2 15.5 mm

Håndtagshøjde 71

Lb 79 mm

R 116.5 mm

ØDf 32 mm

ØDi-1 1 1/4 "

ØDi-2 1 1/4 "

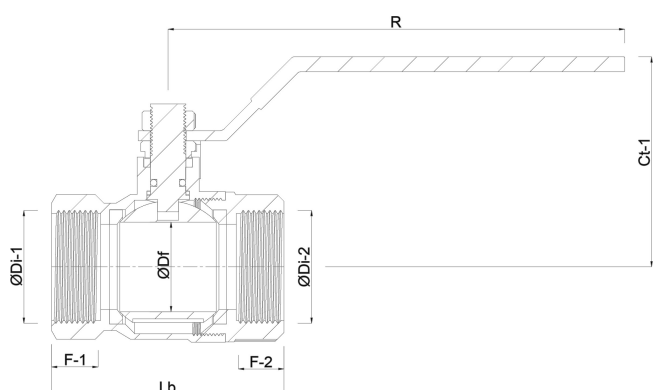

PRODUKTINFORMATION

Med afløbsventil.

Genereret den: 21-02-2026

Bevo Nordic A/S
Pakhusgården 54
5000 Odense C
Danmark
+45 66 19 25 45
info@bevo.dk
<http://www.bevo.com>